

# KOBELCO

SK350LC/SK350NLC-11E

Performance  Design

## SK350<sub>LC</sub> SK350<sub>NLC</sub>

- Löffelvolumen:  
1,20–1,80 m<sup>3</sup>
- Motorleistung:  
210 kW / 1.900 min<sup>-1</sup>
- Betriebsgewicht:  
36.900–39.700 kg



Konform mit der EU-Abgasnorm Stufe V

*Built for Perfectionists™*



# Performance Design

Der SK350LC/SK350NLC von KOBELCO schafft einen völlig neuen Wert, indem er PERFORMANCE – höhere Effizienz und Produktivität durch mehr Leistung und Geschwindigkeit – und DESIGN – fahrerorientierte Bedienbarkeit und Komfort, der keine Kompromisse eingeht – in Einklang bringt. KOBELCO stellt sich jeder Herausforderung und strebt nach einzigartigen und unvergleichlichen Maschinen, die man nie mehr vergisst, wenn man sie einmal gefahren hat.



KOBELCO

KOBELCO

SK350 LC

# DAS ULTIMATIV-EINFACHE UND ELEGANTE DESIGN

Unser Streben nach funktionaler Schönheit und Sinn für Ästhetik führte zu einem neuen Innendesign.

## Jog Dial

Ein Jog Dial vereint mehrere Funktionen, um einfache Vorgänge zu realisieren. Selbst mit Handschuhen kann der Fahrer verschiedene Maschinenfunktionen ohne Anstrengung bedienen.

## LED-Hintergrundbeleuchtung

Die Schalter und Zifferblätter verfügen über eine LED-Hintergrundbeleuchtung, die bei Dunkelheit eine helle und klare Sicht bieten und für eine luxuriöse Stimmung sorgen.







# UNVERGESSLICHER KOMFORT

## Sitz mit Luftfederung

Serienmäßig ist ein GRAMMER\*-Sitz installiert, der eine ausgezeichnete Stoßdämpfung und einen hohen Fahrkomfort gewährleistet.

\*GRAMMER ist eine eingetragene Marke der GRAMMER AG in Deutschland.

## Klimaanlage mit mehreren Lüftungskanälen

Kühle Luft wird aus mehreren Ausströmern in Richtung des Fahrers geblasen, um den Bedienkomfort zu erhöhen.

## Ergonomische Winkel der Hebel

Der Bediener kann die Hebel horizontal bewegen, ohne das Handgelenk zu verdrehen, was die Ermüdung durch die Bedienung verringert.



## Neue Hydrauliksteuerung

Unser aktualisiertes Hydrauliksteuersystem reagiert auf kürzere Hebelbewegungen als bei den bisherigen Modellen und sorgt für schnellere, präzisere Bewegungen und eine bessere Bedienbarkeit der Hebel.

## LED-Türleuchte

Die LED-Innenbeleuchtung schaltet sich automatisch ein, wenn die Tür geöffnet wird oder die Zündung ausgeschaltet wird. Dies gewährleistet einen einfachen Ein- und Ausstieg in der Dunkelheit.

## Parallele Scheibenwischer sorgen für ein weites Sichtfeld



# KOBELCO



04:33



SETTING MENU



PICTURE OF CAMERA



CLOCK SETTING



SCREEN BRIGHTNESS



MAINTENANCE



CONSUMPTION



LANGUAGE SELECTION



PRESSURE RELEASE





# EIN GRÖßERES SICHTFELD FÜR EINEN WEITEREN EINSATZBEREICH

## 3-Seiten-Sicherheitskamerasytem als Standard

Unser hochauflösendes, großes Display zeigt die rechte, linke und die hintere Kamera zusammen an.

Mit dem Multidisplay kann der Fahrer seine Anzeigebedürfnisse anpassen, um seine Aufmerksamkeit und die Sicherheit auf der Baustelle zu verbessern.

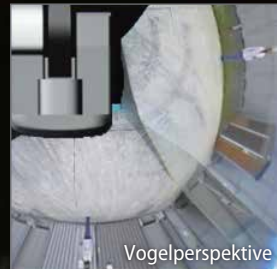

## Großer 10-Zoll-Farbmonitor

Der einfach zu bedienende Menübildschirm und die deutlich erkennbaren Symbole unterstützen den Fahrer bei der Auswahl der wichtigsten Informationen, die für die Sicherheit und Maschinensteuerung am Einsatzort erforderlich sind.



## Auswahl der richtigen Informationen

Drehen Sie das Jog-Dial einfach nach rechts oder links, um eine Funktion auszuwählen und drücken Sie anschließend den Drehknopf, um die Auswahl zu bestätigen.





### Unabhängiger Fahrtrieb

Mit „Independent Travel“ wird eine Hydraulikpumpe kontinuierlich für den Antrieb und eine kontinuierlich für das Anbaugerät eingesetzt, wodurch eine gleichmäßige und konstante Fahrgeschwindigkeit auch beim Schwenken oder beim Einsatz von Ausleger oder Anbaugeräten ermöglicht wird. Mit Independent Travel ist es ein Kinderspiel, ein großes Rohr sicher über eine Baustelle zu transportieren.

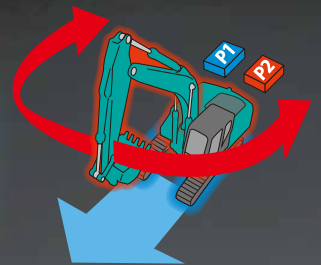

## EINE KOMPETENTE LEISTUNG ERLEBEN

### Höhere Effizienz und ein Stufe V-konformer Motor

Der neue SK350LC / SK350NLC ist mit einem Stufe-V-konformen Motor ausgestattet, der ein höheres Drehmoment hat. Das ausgeglichene Verhältnis zwischen Motorleistung und Drehmoment sorgt für eine effizientere Leistung als bei den Vorgängermodellen. Außerdem wurde das DPF-Wechselintervall verlängert.

Modell: ISUZU 6HK1

Ausgangsleistung des Motors

**210 kW / 1.900 min<sup>-1</sup>**



»» Max. Losbrechkraft (Stiel: 3,30 m)

Normal: **222** kN

Mit Power-Boost: **244** kN

Hebelast

**18.060** kg

(Reichweite: 4,50 m Ausleger: 6,50 m Stiel: 3,30 m  
Ohne Löffel Kettenbreite: 600 mm <Schwerlast>



# MEHR FUNKTIONEN GLEICHZEITIG

## Auswahl des Anbaugerätemodus

Die zusätzlichen Durchflussmengen für Löffel, Hydraulikhammer, Abbruchschere und Rotation können jetzt vom Fahrer über den Monitor eingestellt werden, sodass Sie die Werkzeuge schnell und einfach wechseln können. Die Moduseinstellungen für andere Anbaugeräte wie z.B. ein Neigungs-Drehgelenk können hinzugefügt oder geändert werden.



# EINFACHE WARTUNG



## FOPS-Kabinenschutz Aufbau als Standard

Der Standard-FOPS-Schutzaufbau kann zur einfachen Fensterreinigung mit Hilfe von Gasdruckdämpfern\* geöffnet werden. Erfüllt die FOPS-Standardanforderungen des Top Guard Level II (ISO 10262).



## Motorwartung

Die niedrigere Serviceplattform erleichtert die Motorwartung.



## Zweistufiger Luftfilter



## Harnstoff-Tank

Der DEF/AdBlue®-Einfüllstutzen befindet sich im abschließbaren Werkzeugkasten.



## Linke Seite (Kühler- und Kühlsystemelemente)

Ausgelegt für einfachen Zugang zu Kühler und Kühlsystem.

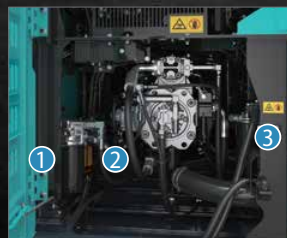

## Rechte Seite (Wartung vom Boden aus)

Fach mit Hydraulikpumpe und Motorfilter.



- 1 Kraftstofffilter
- 2 Vorfilter mit integriertem Wasserabscheider



- 3 Motorölfilter

Hinweis: AdBlue® ist eine eingetragene Marke des Verbandes der Automobilindustrie e. V. (VDA).  
\*nicht bei Verstellausleger.

# HALTBARKEIT, DER SIE VERTRAUEN KÖNNEN

## Verbesserte Karosseriesteifigkeit für Maschinen der 35-Tonnen-Klasse

Die Maschinen SK350LC und SK350NLC werden oft bei mittleren Bauprojekten und rauen Arbeitsbedingungen eingesetzt. Die Komponenten wurden überprüft und ihre Haltbarkeit verbessert, um in solchen Umgebungen eine stabile Leistung zu gewährleisten.



### Verkleidungen und Wartungsklappen

Die rechte und linke Seitenverkleidung sowie die hinteren Wartungsklappen wurden dicker, um die Karosseriesteifigkeit zu erhöhen.

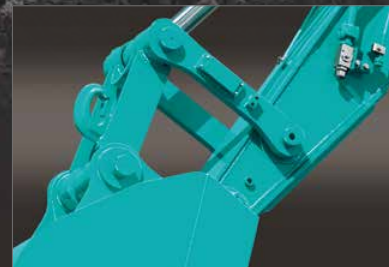

### Löffelschwingebolzen

Der größere Durchmesser des Löffelschwingebolzens trägt zu einer verbesserten Haltbarkeit bei verschiedenen Arten von Anbaugeräten bei.

# NÜTZLICHE UND SINNVOLLE AUSSTATTUNG



## Motorstart-Passwort

Um die Sicherheit zu erhöhen, kann zum Starten des Motors ein Kennwort festgelegt werden. Das Passwort muss in unserer Werkstatt festgelegt werden.



## Wischereinstellung

Neben dem Intervall-Wischermodus und dem Dauer-Wischermodus wurde der Modus für einmaliges Wischen hinzugefügt.



## Parallele Scheibenwischer Sonnenschutzrollo (Option)



## Konsolenmontage

Die mit dem Sitz mitfedernden Konsolen ermöglichen eine bequeme Bedienung.



## DAB + Radio (FM/AM & AUX & USB & Bluetooth® & Telefon-Freisprecheinrichtung)



## USB-Anschluss / 12-V-Steckdose



## Smartphonehalter

Halterung für Ihr an den USB-Anschluss angeschlossenes Smartphone.



# KOBELCO MONITORING EXCAVATOR SYSTEM



## Beruhigende Fernüberwachung

Das KOMEXS (Kobelco Bagger-Überwachungssystem) nutzt Satellitenkommunikation und Internet zur Datenübertragung und kann somit überall dort eingesetzt werden, wo andere Kommunikationsformen schwierig sind. Wenn ein Hydraulikbagger mit diesem System ausgerüstet ist, können Betriebsdaten der Maschine, z. B. Betriebsstunden, Standort, Kraftstoffverbrauch und Wartungsstatus fernüberwacht werden.

## Direkter Zugriff auf den Betriebsstatus

### Standortdaten

Sie erhalten exakte Standortdaten auch von Baustellen, an denen die Kommunikation schwierig ist.

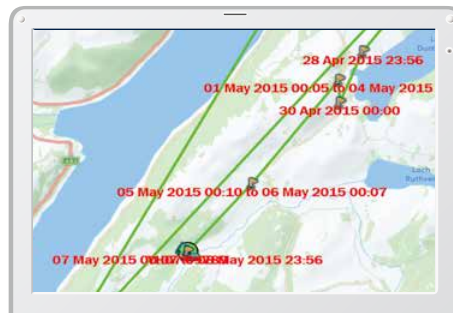
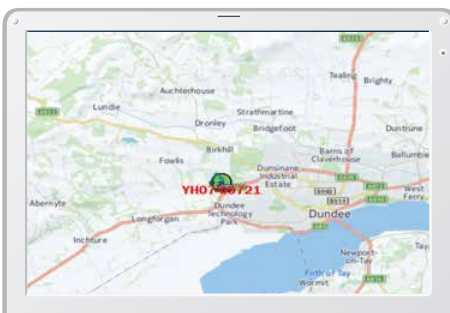

Arbeitsdaten

Period	11 Apr, 2015	to	10 May, 2015	Search
Type of Operation	Working Hrs		Ratio	
Total Working Hrs	169 Hrs		100 %	
Digging Hrs	72.2 Hrs		43 %	
Traveling Hrs	18.3 Hrs		11 %	
Idle Hrs	15.9 Hrs		9 %	
Opt Att Hrs	62.5 Hrs		37 %	
Crane Mode Hrs	0 Hrs		0 %	



## Betriebsstunden

- Ein Vergleich der Betriebszeiten von Maschinen an mehreren Standorten zeigt, welche Standorte beschäftigt und profitabler sind.
- Die Betriebsstunden auf der Baustelle können für Laufzeit-Berechnungen bei Mietmaschinen usw. genau erfasst werden.

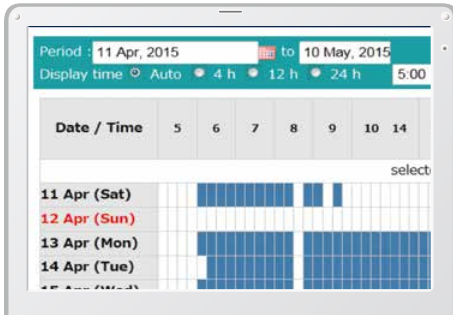

Tägliche Berichte

## Kraftstoffverbrauchsdaten

Daten über den Kraftstoffverbrauch und Zeiten im Leerlauf können verwendet werden, um Verbesserungen im Kraftstoffverbrauch anzuzeigen.

Work mode	Working Hrs	Total Fuel Consumption
H mode	2:06	24.5 L
S mode	0:00	0.0 L
E mode	169:19	1489.7 L
<b>TOTAL</b>	<b>171:25</b>	<b>1514.2 L</b>

Kraftstoffverbrauch

## Grafik über Arbeitsinhalte

Die Grafik zeigt die Aufteilung der Betriebsstunden auf die verschiedenen Betriebsarten wie Graben, Leerlauf, Fahren und optionale Betriebsarten.



Arbeitsstatus

## Wartungsdaten und Warnmeldungen

### Wartungsdaten der Maschine

- Liefert den Wartungsstatus der einzelnen Maschinen, die an mehreren Baustellen eingesetzt werden.
- Die Wartungsdaten werden auch an das KOBELCO-Service-Personal weitergeleitet. So können regelmäßige Wartungsarbeiten effizienter geplant werden.

Model	Serial No.	Hour Meter	Engine Oil
SK135SRLC-3/SK140SRL	<a href="#">YH07-09721</a>	734 Hr	434
SK135SRLC-3/SK140SRL	<a href="#">YH07-09789</a>	73 Hr	429
SK210LC-9	<a href="#">YQ13-10454</a>	960 Hr	58
SK210LC-9	<a href="#">YQ13-10481</a>	549 Hr	498
SK75SR-	<a href="#">YT08-30374</a>		

Wartung

### Warnungen

Dieses System warnt, sobald eine Störung erkannt wird und verhindert so Schäden, die zu Maschinenstillstand führen könnten.

### Die Daten der Warnung können per E-Mail übermittelt werden

Die Daten der Warnung oder Wartungsbenachrichtigungen können per E-Mail an einen Computer oder ein Handy übermittelt werden.



Alarmlmeldungen können auf Mobilgerät empfangen werden.

### Tägliche / monatliche Berichte

Betriebsdaten, die auf einen Computer geladen werden, können leicht als tägliche und monatliche Berichte ausgegeben werden.

## Sicherheitssystem

### Motorstart-Alarm

Das System kann so eingestellt werden, dass ein Alarm ausgelöst wird, sobald die Maschine außerhalb der angegebenen Zeit betrieben wird.

Motorstart-Alarm außerhalb der vorgegebenen Arbeitszeit

### Gebiets-Alarm

Es kann ein Alarm ausgelöst werden, sobald die Maschine aus einem angegebenen Gebiet an einen anderen Ort verbracht wird.

Alarm bei Verlassen eines vorgegebenen Standortes

# Technische Daten



## Motor

Modell	ISUZU 6HK1
Typ	Direkteinspritzung, wassergekühlt, 4-Takt-Dieselmotor mit Turbolader, Ladeluftkühler (konform mit der EU-Abgasnorm Stufe V)
Anzahl der Zylinder	6
Bohrung und Hub	115 mm x 125 mm
Hubraum	7,790 l
Nennausgangsleistung	198 kW/1.900 min <sup>-1</sup> (ISO 9249)
	210 kW/1.900 min <sup>-1</sup> (ISO 14396)
Max. Drehmoment	1.011 N·m/1.500 min <sup>-1</sup> (ISO 9249)
	1.080 N·m/1.500 min <sup>-1</sup> (ISO 14396)



## Hydrauliksystem

Pumpe	
Typ	Axialkolbenpumpen + eine Getriebepumpe + Pilotpumpe
Max. Förderstrom	2 x 294 l/min, 1 x 44,3 l/min, 1 x 19 l/min
Einstellung Überdruckventil	
Ausleger, Stiel und Löffel	34,3 MPa {350 kgf/cm <sup>2</sup> }
Power-Boost	37,8 MPa {385 kgf/cm <sup>2</sup> }
Fahrkreis	35,8 MPa {365 kgf/cm <sup>2</sup> }
Schwenkkreis	29,5 MPa {300 kgf/cm <sup>2</sup> }
Steuerkreis	5,0 MPa {50 kgf/cm <sup>2</sup> }
Vorsteuerpumpe	Zahnradpumpe
Haupt-Steuerventil	8-fach
Ölkühler	Luftgekühlt



## Schwenksystem

Schwenkmotor	Ein fester Verdrängerkolbenmotor
Bremse	Hydraulisch; verriegelt automatisch, wenn sich der Schwenk-Steuerhebel in Neutralstellung befindet
Feststellbremse	Hydraulische, automatisch wirkende Lamellenbremse im Ölbad
Schwenkgeschwindigkeit	10,0 min <sup>-1</sup>
Schwenk-Drehmoment	120 kN·m



## Anbaugeräte

Tieföffel und Kombinationen.

Verwendung	Tieföffel					
	Normales Graben			Leichte Arbeiten		
Löffelvolumen	ISO, gehäuft	m <sup>3</sup>	1,20	1,40	1,60	1,80
Löffelbreite	Mit Schneidkante	mm	1.240	1.420	1.570	–
	Ohne Schneidkante	mm	1.110	1.300	1.450	1.680
Anzahl der Zähne			4	5	5	5
Löffelgewicht		kg	930	1.070	1.140	1.200
Kombination	2,60 m kurzer Stiel		○	○	◎	△
	3,30 m Standard-Stiel		○	◎	△	×
	4,15 m langer Stiel		◎	△	×	×

◎ Standard ○ Empfohlen △ Nur Laden × Nicht empfohlen



## Fahrwerk

Fahrmotoren	2 x Axialkolbenmotor, zweistufig
Fahrmotorbremsen	Hydraulikbremse für jeden Motor
Feststellbremse	Eine Lamellenbremse je Motor
Bodenplatten	48 pro Seite
Fahrgeschwindigkeit	5,6/3,3 km/h
Zugkraft	321 kN (SAE)
Steigfähigkeit	70 % {35°}



## Kabine und Steuerung

### Kabine

Allwetter; schallgedämpfte Stahlkabine; Aufhängungen mit Silikonöl gefüllt; mit einer stabilen, isolierten Bodenplatte.

### Steuerung

Zwei Handhebel und zwei Fußpedale für die Fahrt

Zwei Handhebel für Bagger- und Schwenkbetrieb

Elektrische Dreh-Motordrossel

### Lärmpegel

Außen 106 dB(A) (2000/14/EC)

Fahrer 73 dB(A) (ISO 6396)

### Vibrationspegel

Hand/arm\* ≤ 2,5 m/s<sup>2</sup>

Körper\* ≤ 0,5 m/s<sup>2</sup>

\*Zur Risikobewertung nach 2002/44/EG siehe ISO/TR 25398: 2006.



## Ausleger, Stiel und Löffel

Auslegerzylinder	140 mm x 1.550 mm
Stielzylinder	170 mm x 1.788 mm
Löffelzylinder	150 mm x 1.193 mm
Verstellzylinder*	170 mm x 1.335 mm

\*bei Verstellausleger



## Füllmengen und Schmiermittel

Kraftstofftank	503 l
Kühlsystem	41,4 l
Motoröl	48,6 l
Fahrgetriebe	2 x 8,0 l
Schwenkgetriebe	1 x 7,4 l
Hydrauliköl	245 l Tank-Ölstand
	410 l Hydrauliksystem
Harnstoff/AdBlue-Tank	83 l



## Arbeitsbereich

Einheit: mm

Ausleger	Stiel	6,50 m		
		Kurz 2,60 m	Standard 3,30 m	Lang 4,15 m
Reichweite				
a- Max. Ausladung		10.610	11.260	11.970
b- Max. Ausladung am Boden		10.400	11.060	11.790
c- Max. Grabtiefe		6.860	7.560	8.410
d- Max. Arbeitshöhe		10.260	10.580	10.700
e- Max. Ladehöhe		7.060	7.370	7.530
f- Min. Ladehöhe		3.320	2.620	1.760
g- Max. vertikale Grabtiefe		5.840	6.610	7.270
h- Min. Schwenkradius		4.460	4.310	4.430
i- Horizontaler Grabweg am Boden		4.210	5.820	7.210
j- Grabtiefe bei 2,4 m Breite ab Boden		6.670	7.400	8.270
Löffelvolumen, ISO, gehäuft, m <sup>3</sup>		1,60	1,40	1,20

## Grabkraft (ISO 6015)

Einheit: kN

Stiellänge	Kurz 2,60 m	Standard 3,30 m	Lang 4,15 m
Max. Losbrechkraft	221 243*	222 244*	220 242*
Max. Reißkraft	205 225*	163 180*	140 154*

\*Mit Power-Boost

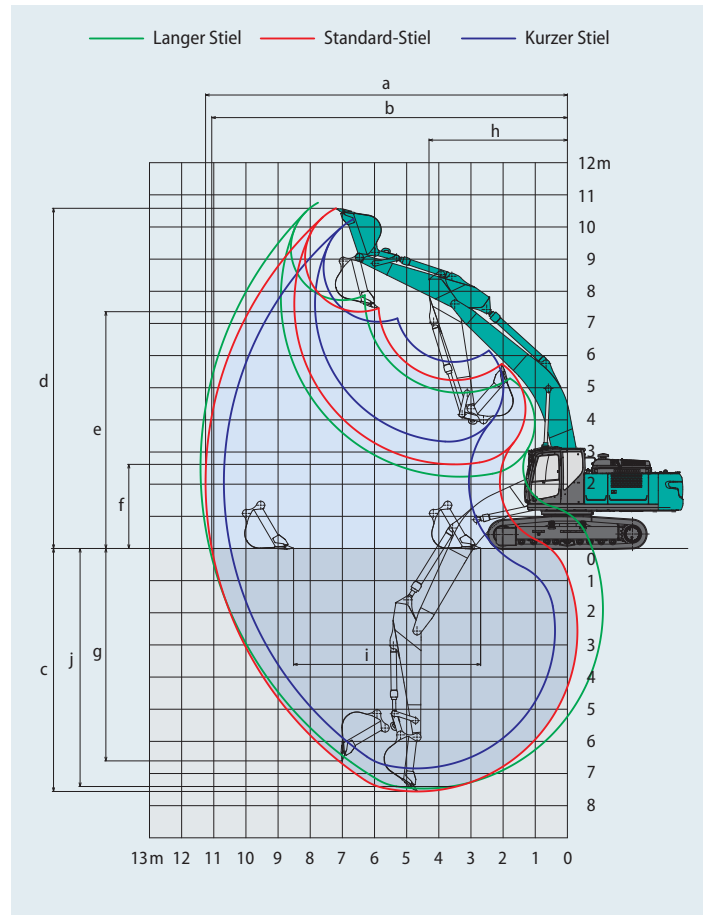

## Abmessungen

Stiellänge		Kurz 2,60 m	Standard 3,30 m	Lang 4,15 m
A Gesamtlänge		11.380	11.300	11.330
B Gesamthöhe (bis Oberkante Ausleger)		3.690	3.420	3.590
C Gesamtbreite des Kettenfahrwerks	SK350LC	3.190		
	SK350NLC	2.990		
D Gesamthöhe (bis Oberkante Kabine)		3.200		
E Bodenfreiheit hinten*		1.190		
F Bodenfreiheit*		485		
G Heckschwenkradius		3.600		

Einheit: mm

G'	Abstand von Schwenkmittle zum Heck	3.600
H	Abstand zw. Leitrad und Kettenrad	4.050
I	Gesamtlänge des Kettenfahrwerks	4.960
J Spurbreite	SK350LC	2.590
	SK350NLC	2.390
K	Bodenplattenbreite	600
L	Gesamtbreite des Oberwagens	2.980

\*ohne Stollenhöhe der Bodenplatten

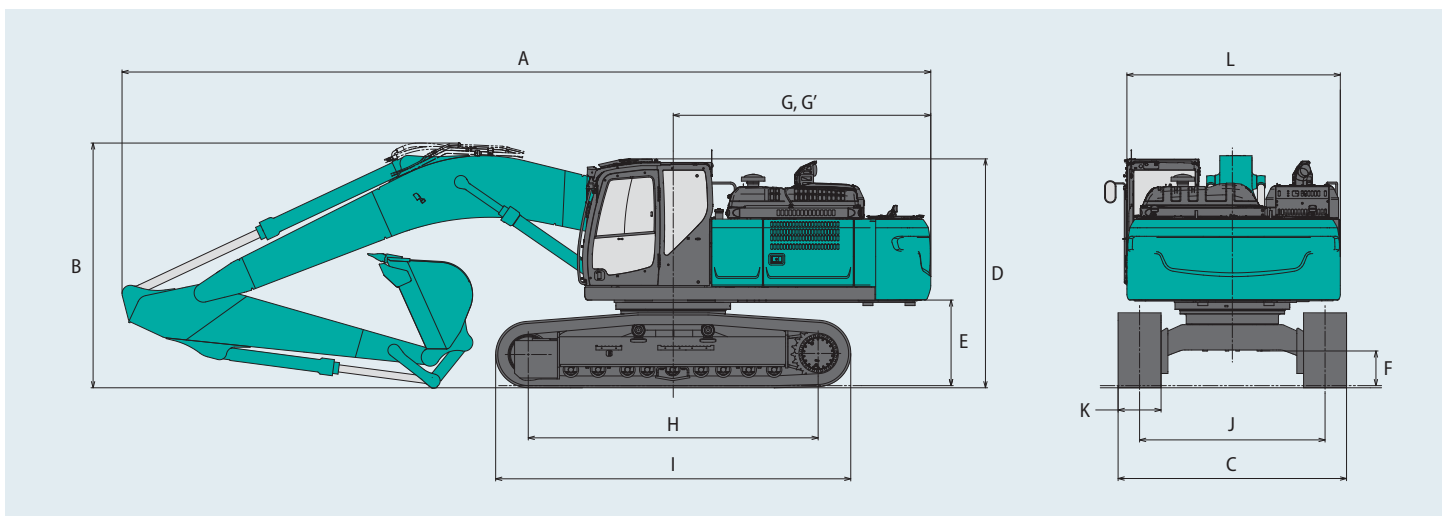

# Betriebsgewicht und Bodendruck

In der Serienausführung, mit Standard-Ausleger, 3,30-m-Stiel und 1,40-m<sup>3</sup>-Löffel (ISO, gehäuft).

Bauform			Dreisteg-Bodenplatten (gleicher Höhe)			
Bodenplattenbreite	mm		600	700	800	900
Gesamtbreite des Kettenfahrwerks	SK350LC mm		3.190	3.290	3.390	3.490
	SK350NLC mm		2.990	3.090	—	—
Bodendruck	SK350LC kPa		69	61	54	48
	SK350NLC kPa		69	60	—	—
Betriebsgewicht	SK350LC kg		37.000	37.800	38.200	38.600
	SK350NLC kg		36.900	37.700	—	—

## Hebelasten

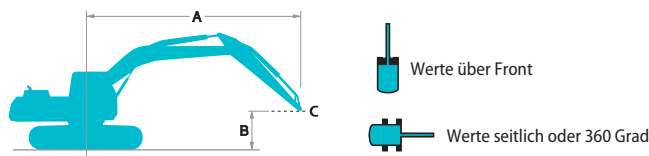





























A: Ausladung von der Mitte der Schwenkachse zur Spitze des Stiels  
 B: Stielspitze über/unter Grund  
 C: Hebe- und Drehpunkt  
 Ohne Löffel  
 Einstellung Überdruckventil: 37,8 MPa (385 kgf/cm<sup>2</sup>)











SK350LC		Ausleger: 6,50 m Stiel: 3,30 m Ohne Löffel Bodenplatten: 600 mm (Schwerlast)															
B	A	1,5 m		3,0 m		4,5 m		6,0 m		7,5 m		9,0 m		Bei max. Ausladung		Radius	
		↑	→	↑	→	↑	→	↑	→	↑	→	↑	→	↑	→		
9,0 m	kg														*6.370	*6.370	6,56 m
7,5 m	kg									*7.810	*7.810				*5.840	*5.840	7,86 m
6,0 m	kg									*7.930	*7.930				*5.640	*5.640	8,71 m
4,5 m	kg							*9.720	*9.720	*8.490	7.700	*7.850	5.750	*5.650	5.480		9,25 m
3,0 m	kg					*15.090	*15.090	*11.160	10.160	*9.230	7.360	*8.160	5.600	*5.830	5.110		9,52 m
1,5 m	kg					*17.300	14.250	*12.430	9.580	*9.940	7.040	8.400	5.430	*6.200	4.980		9,54 m
0 m	kg					*18.060	13.770	*13.170	9.200	*10.400	6.810	8.270	5.320	*6.830	5.070		9,33 m
-1,5 m	kg			*15.390	*15.390	*17.700	13.670	*13.230	9.040	*10.420	6.700			*7.890	5.410		8,85 m
-3,0 m	kg	*17.520	*17.520	*22.280	*22.280	*16.380	13.810	*12.490	9.080	*9.690	6.750			*8.640	6.160		8,07 m
-4,5 m	kg			*18.200	*18.200	*13.800	*13.800	*10.490	9.330					*8.540	7.810		6,88 m

SK350LC		Ausleger: 6,50 m Stiel: 4,15 m Ohne Löffel Bodenplatten: 600 mm (Schwerlast)															
B	A	1,5 m		3,0 m		4,5 m		6,0 m		7,5 m		9,0 m		Bei max. Ausladung		Radius	
		↑	→	↑	→	↑	→	↑	→	↑	→	↑	→	↑	→		
9,0 m	kg									*5.080	*5.080				*4.770	*4.770	7,56 m
7,5 m	kg														*4.460	*4.460	8,71 m
6,0 m	kg									*6.890	*6.890	*6.580	5.910	*4.350	*4.350		9,49 m
4,5 m	kg									*7.520	*7.520	*6.990	5.760	*4.380	*4.380		9,98 m
3,0 m	kg			*21.160	*21.160	*13.040	*13.040	*9.950	*9.950	*8.350	7.380	*7.420	5.550	*4.530	4.480		10,23 m
1,5 m	kg					*15.760	14.500	*11.410	9.620	*9.190	6.990	*7.880	5.330	*4.820	4.350		10,25 m
0 m	kg			*10.820	*10.820	*17.290	13.670	*12.470	9.100	*9.850	6.670	8.120	5.150	*5.280	4.390		10,05 m
-1,5 m	kg	*10.180	*10.180	*14.950	*14.950	*17.630	13.340	*12.920	8.810	*10.150	6.480	8.010	5.050	*6.040	4.620		9,62 m
-3,0 m	kg	*14.870	*14.870	*20.400	*20.400	*16.950	13.330	*12.670	8.740	*9.910	6.430			*7.340	5.150		8,91 m
-4,5 m	kg	*20.310	*20.310	*21.170	*21.170	*15.190	13.570	*11.490	8.870	*8.720	6.570			*8.060	6.210		7,85 m
-6,0 m	kg			*15.790	*15.790	*11.710	*11.710	*8.510	*8.510					*7.910	*7.910		6,26 m

SK350LC		Ausleger: 6,50 m Stiel: 2,60 m Ohne Löffel Bodenplatten: 600 mm (Schwerlast)										
B	A	3,0 m		4,5 m		6,0 m		7,5 m		Bei max. Ausladung		Radius
		↑	→	↑	→	↑	→	↑	→	↑	→	
7,5 m	kg									*8.760	8.640	7,06 m
6,0 m	kg					*9.360	*9.360	*8.610	7.750	*8.540	6.930	8,00 m
4,5 m	kg			*13.460	*13.460	*10.470	*10.470	*9.030	7.510	*8.510	6.060	8,58 m
3,0 m	kg					*11.770	9.860	*9.650	7.200	*8.600	5.610	8,87 m
1,5 m	kg					*12.800	9.350	*10.200	6.920	8.480	5.460	8,89 m
0 m	kg			*17.830	13.610	*13.230	9.070	*10.460	6.740	8.720	5.590	8,66 m
-1,5 m	kg			*16.930	13.660	*12.940	9.000	*10.170	6.700	*9.090	6.050	8,15 m
-3,0 m	kg	*19.180	*19.180	*15.120	13.900	*11.730	9.140			*9.110	7.120	7,29 m
-4,5 m	kg	*14.570	*14.570	*11.740	*11.740					*8.590	*8.590	5,95 m

SK350NLC		Ausleger: 6,50 m Stiel: 3,30 m Ohne Löffel Bodenplatten: 600 mm (Schwerlast)														
B \ A	1,5 m		3,0 m		4,5 m		6,0 m		7,5 m		9,0 m		Bei max. Ausladung		Radius	
																
9,0 m	kg													*6.370	*6.370	6,56 m
7,5 m	kg								*7.810	7.500				*5.840	*5.840	7,86 m
6,0 m	kg								*7.930	7.400				*5.640	*5.640	8,71 m
4,5 m	kg							*9.720	*9.720	*8.490	7.140	*7.850	5.320	*5.650	5.070	9,25 m
3,0 m	kg					*15.090	14.020	*11.160	9.360	*9.230	6.800	*8.160	5.170	*5.830	4.720	9,52 m
1,5 m	kg					*17.300	12.960	*12.430	8.800	*9.940	6.490	8.370	5.010	*6.200	4.590	9,54 m
0 m	kg					*18.060	12.500	*13.170	8.430	*10.400	6.260	8.240	4.890	*6.830	4.660	9,33 m
-1,5 m	kg			*15.390	*15.390	*17.700	12.400	*13.230	8.270	*10.420	6.150			*7.890	4.980	8,85 m
-3,0 m	kg	*17.520	*17.520	*22.280	*22.280	*16.380	12.530	*12.490	8.310	*9.690	6.200			*8.640	5.670	8,07 m
-4,5 m	kg			*18.200	*18.200	*13.800	12.880	*10.490	8.560					*8.540	7.190	6,88 m

SK350NLC		Ausleger: 6,50 m Stiel: 4,15 m Ohne Löffel Bodenplatten: 600 mm (Schwerlast)														
B \ A	1,5 m		3,0 m		4,5 m		6,0 m		7,5 m		9,0 m		Bei max. Ausladung		Radius	
																
9,0 m	kg								*5.080	*5.080				*4.770	*4.770	7,56 m
7,5 m	kg													*4.460	*4.460	8,71 m
6,0 m	kg								*6.890	*6.890	*6.580	5.470		*4.350	*4.350	9,49 m
4,5 m	kg								*7.520	7.210	*6.990	5.330		*4.380	*4.380	9,98 m
3,0 m	kg			*21.160	*21.160	*13.040	*13.040	*9.950	9.520	*8.350	6.820	*7.420	5.120	*4.530	4.120	10,23 m
1,5 m	kg					*15.760	13.190	*11.410	8.830	*9.190	6.430	*7.880	4.900	*4.820	3.990	10,25 m
0 m	kg			*10.820	*10.820	*17.290	12.390	*12.470	8.320	*9.850	6.120	8.100	4.730	*5.280	4.020	10,05 m
-1,5 m	kg	*10.180	*10.180	*14.950	*14.950	*17.630	12.070	*12.920	8.040	*10.150	5.930	7.990	4.630	*6.040	4.230	9,62 m
-3,0 m	kg	*14.870	*14.870	*20.400	*20.400	*16.950	12.060	*12.670	7.970	*9.910	5.890			*7.340	4.720	8,91 m
-4,5 m	kg	*20.310	*20.310	*21.170	*21.170	*15.190	12.290	*11.490	8.100	*8.720	6.020			*8.060	5.700	7,85 m
-6,0 m	kg			*15.790	*15.790	*11.710	*11.710	*8.510	*8.510					*7.910	*7.910	6,26 m

SK350NLC		Ausleger: 6,50 m Stiel: 2,60 m Ohne Löffel Bodenplatten: 600 mm (Schwerlast)										
B \ A	3,0 m		4,5 m		6,0 m		7,5 m		Bei max. Ausladung		Radius	
												
7,5 m	kg									*8.760	8.010	7,06 m
6,0 m	kg					*9.360	*9.360	*8.610	7.190	*8.540	6.420	8,00 m
4,5 m	kg			*13.460	*13.460	*10.470	9.700	*9.030	6.950	*8.510	5.600	8,58 m
3,0 m	kg					*11.770	9.070	*9.650	6.640	*8.600	5.180	8,87 m
1,5 m	kg					*12.800	8.570	*10.200	6.360	8.450	5.030	8,89 m
0 m	kg			*17.830	12.340	*13.230	8.290	*10.460	6.190	8.690	5.140	8,66 m
-1,5 m	kg			*16.930	12.390	*12.940	8.230	*10.170	6.160	*9.090	5.570	8,15 m
-3,0 m	kg	*19.180	*19.180	*15.120	12.620	*11.730	8.370			*9.110	6.540	7,29 m
-4,5 m	kg	*14.570	*14.570	*11.740	*11.740					*8.590	*8.590	5,95 m

**Hinweise:**

- Versuchen Sie nicht, Lasten zu heben oder zu halten, die größer sind als diese Hebelasten bei ihren angegebenen Hebepunkten und Höhen. Das Gewicht aller Zubehörteile ist von den oben angegebenen Hebelasten abzuziehen.
- Hebelasten bei Maschine auf ebenem, festem und gleichmäßigem Untergrund. Der Fahrer muss die Arbeitsbedingungen, wie beispielsweise weichen oder unebenen Boden, nicht waagerechter Stand, Seitenlasten, plötzliches Stoppen der Last, gefährliche Bedingungen, Erfahrungen der Mitarbeiter usw. berücksichtigen.
- Löffel-Hebeösen als Hebepunkt definiert.
- Die vorstehenden Hebelasten stimmen mit ISO 10567 überein. Sie übersteigen 87% der Hydraulik-Hubkraft oder 75% der Kipplast nicht. Die mit einem Stern (\*) markierten Hebelasten sind eher durch die Hydraulik-Hubkraft als durch die Kipplast begrenzt.
- Der Fahrer muss vor Nutzung dieser Maschine vollständig mit der Bedienungs- und Wartungsanleitung vertraut sein. Die Vorschriften für den sicheren Betrieb von Geräten müssen zu jeder Zeit eingehalten werden.
- Die Hebelasten gelten nur für die Maschinen, wie original von KOBELCO CONSTRUCTION MACHINERY CO., LTD hergestellt und normalerweise ausgestattet.

# Technische Daten Verstellausleger



## Arbeitsbereich

Einheit: mm

Reichweite	Stiel	Verstellausleger		
		Kurz 2,60 m	Standard 3,30 m	Lang 4,15 m
a- Max. Ausladung		10.680	11.350	12.110
b- Max. Ausladung am Boden		10.480	11.160	11.930
c- Max. Grabtiefe		6.510	7.200	8.010
d- Max. Arbeitshöhe		12.090	12.650	13.180
e- Max. Ladehöhe		8.720	9.280	9.800
f- Min. Ladehöhe		820	120	730
g- Max. vertikale Grabtiefe		3.920	4.460	5.280
h- Min. Schwenkradius		3.310	3.000	3.140
i- Horizontaler Grabweg am Boden		6.670	8.030	9.630
j- Grabtiefe bei 2,4 m Breite ab Boden		6.410	7.110	7.920
Löffelvolumen, ISO, gehäuft, m <sup>3</sup>		1,60	1,40	1,20

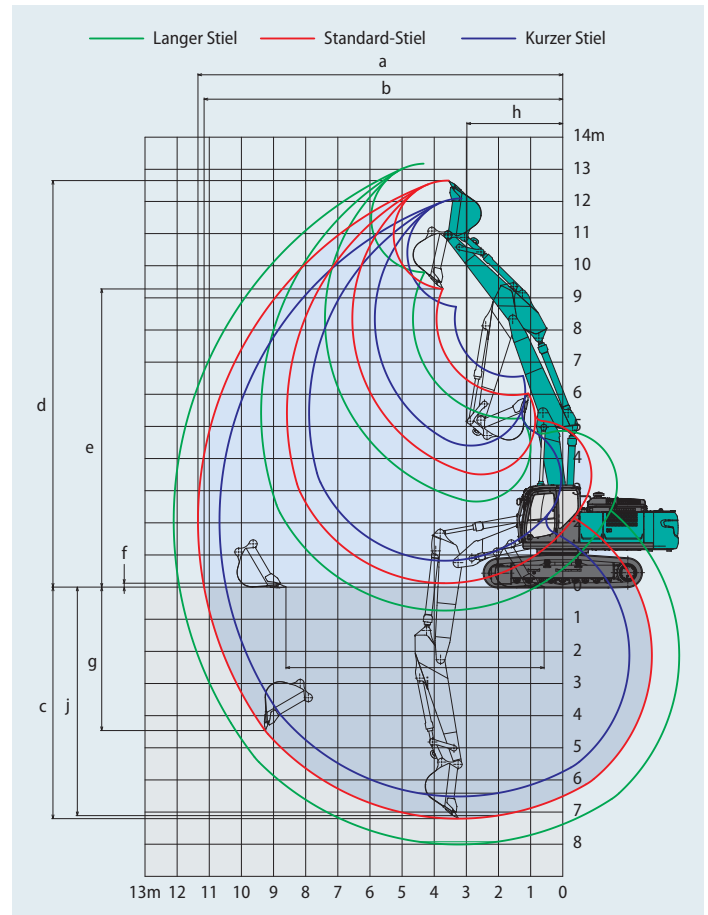

## Grabkraft (ISO 6015)

Einheit: kN

Stiellänge	Kurz 2,60 m	Standard 3,30 m	Lang 4,15 m
Max. Losbrechkraft	221 243*	222 244*	222 242*
Max. Reißkraft	205 225*	163 180*	140 154*

\*Mit Power-Boost



## Abmessungen

Stiellänge	Kurz 2,60 m	Standard 3,30 m	Lang 4,15 m
A Gesamtlänge	11.290	11.270	11.270
B Gesamthöhe (bis Oberkante Ausleger)	3.420	3.360	3.670
C Gesamtbreite des Kettenfahrwerks	SK350LC	3.190	
	SK350NLC	2.990	
D Gesamthöhe (bis Oberkante Kabine)		3.210	
E Bodenfreiheit hinten*		1.190	
F Bodenfreiheit*		485	
G Heckschwenkradius		3.600	

Einheit: mm

G'	Abstand von Schwenkmittle zum Heck	3.600
H	Abstand zw. Leitrad und Kettenrad	4.050
I	Gesamtlänge des Kettenfahrwerks	4.960
J Spurbreite	SK350LC	2.590
	SK350NLC	2.390
K	Bodenplattenbreite	600
L	Gesamtbreite des Oberwagens	2.980

\*ohne Stollenhöhe der Bodenplatten

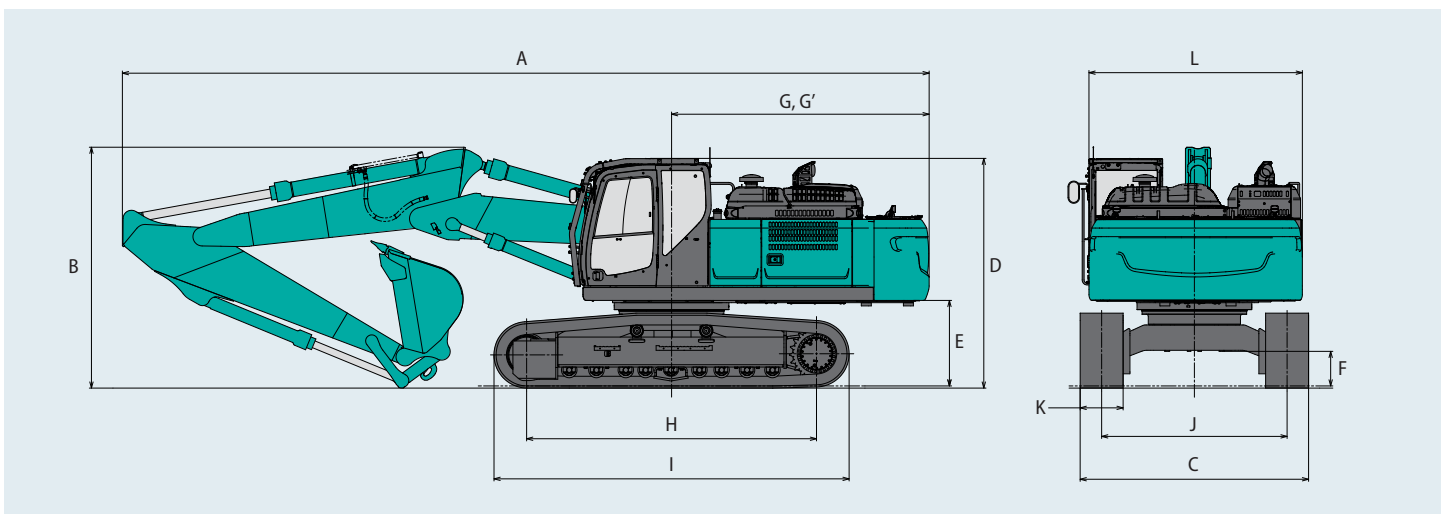

# Betriebsgewicht und Bodendruck

**SK350<sub>LC</sub>**  
SK350LC-11E

**SK350<sub>NLC</sub>**  
SK350NLC-11E

In der Serienausführung, mit Verstellausleger, 3,30-m-Stiel und 1,40-m<sup>3</sup>-Löffel (ISO, gehäuft).

Bauform			Dreisteg-Bodenplatten (gleicher Höhe)			
Bodenplattenbreite	mm		600	700	800	900
Gesamtbreite des Kettenfahrwerks	SK350LC	mm	3.190	3.290	3.390	3.490
	SK350NLC	mm	2.990	3.090	—	—
Bodendruck	SK350LC	kPa	71	62	55	49
	SK350NLC	kPa	71	62	—	—
Betriebsgewicht	SK350LC	kg	37.800	38.700	39.100	39.500
	SK350NLC	kg	37.700	38.600	—	—

## Hebelasten

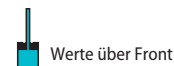
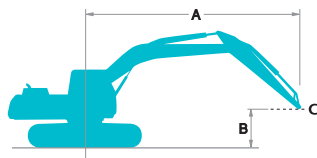













A: Ausladung von der Mitte der Schwenkachse zur Spitze des Stiels  
 B: Stielspitze über/unter Grund  
 C: Hebepunkt  
 Ohne Löffel  
 Einstellung Überdruckventil: 37,8 MPa (385 kgf/cm<sup>2</sup>)













SK350LC		Verstellausleger		Stiel: 3,30 m		Ohne Löffel		Bodenplatten: 600 mm (Schwerlast)						
B	A	3,0 m		4,5 m		6,0 m		7,5 m		9,0 m		Bei max. Ausladung		Radius
10,5 m	kg			*9.280	*9.280							*8.430	*8.430	4,63 m
9,0 m	kg					*7.950	*7.950					*6.880	*6.880	6,70 m
7,5 m	kg					*11.010	*11.010	*6.790	*6.790			*6.000	*6.000	7,98 m
6,0 m	kg			*11.880	*11.880	*11.440	11.290	*5.780	*5.780			*5.700	*5.700	8,82 m
4,5 m	kg			*15.800	*15.800	*12.220	10.710	*5.090	*5.090	*6.010	5.640	*5.610	5.270	9,35 m
3,0 m	kg	*25.710	*25.710	*17.600	15.170	*13.010	10.020	*4.970	*4.970	*6.110	5.500	*5.690	4.940	9,61 m
1,5 m	kg	*27.810	27.660	*18.080	14.060	*13.350	9.430	*5.520	*5.520	*6.410	5.340	*5.950	4.830	9,64 m
0 m	kg	*22.850	*22.850	*16.900	13.610	*12.910	9.070	*6.850	6.710	*6.790	5.240	*6.410	4.940	9,43 m
-1,5 m	kg	*13.570	*13.570	*14.510	13.560	*11.540	8.950	*8.730	6.620			*6.210	5.300	8,96 m
-3,0 m	kg			*11.000	*11.000	*9.050	9.030	*6.670	*6.670			*4.980	*4.980	8,19 m











SK350LC		Verstellausleger		Stiel: 4,15 m		Ohne Löffel		Bodenplatten: 600 mm (Schwerlast)						
B	A	3,0 m		4,5 m		6,0 m		7,5 m		9,0 m		Bei max. Ausladung		Radius
10,5 m	kg					*6.110	*6.110					*5.800	*5.800	6,06 m
9,0 m	kg					*8.460	*8.460	*6.160	*6.160			*4.930	*4.930	7,75 m
7,5 m	kg					*8.600	*8.600	*5.270	*5.270			*4.530	*4.530	8,88 m
6,0 m	kg					*9.190	*9.190	*9.070	7.990	*5.200	*5.200	*4.360	*4.360	9,64 m
4,5 m	kg			*11.810	*11.810	*11.270	10.960	*9.470	7.670	*4.880	*4.880	*4.320	*4.320	10,13 m
3,0 m	kg	*24.380	*24.380	*16.330	15.760	*12.240	10.190	*9.920	7.260	*4.820	*4.820	*4.400	4.270	10,37 m
1,5 m	kg	*27.360	*27.360	*17.650	14.310	*12.910	9.470	*3.820	*3.820	*5.140	*5.140	*4.600	4.170	10,39 m
0 m	kg	*9.090	*9.090	*17.460	13.490	*12.930	8.960	*4.950	*4.950	*5.820	5.060	*4.950	4.230	10,20 m
-1,5 m	kg	*13.370	*13.370	*15.870	13.200	*12.100	8.700	*6.810	6.390	*6.560	4.980	*5.530	4.480	9,77 m
-3,0 m	kg	*16.040	*16.040	*13.080	*13.080	*10.290	8.660	*7.910	6.370	*5.260	5.050	*5.080	5.010	9,07 m
-4,5 m	kg			*8.930	*8.930	*7.180	*7.180	*4.900	*4.900			*3.650	*3.650	8,03 m

SK350LC		Verstellausleger		Stiel: 2,60 m		Ohne Löffel		Bodenplatten: 600 mm (Schwerlast)					
B	A	3,0 m		4,5 m		6,0 m		7,5 m		Bei max. Ausladung		Radius	
9,0 m	kg			*14.100	*14.100					*11.940	*11.940	5,68 m	
7,5 m	kg			*14.020	*14.020	*7.550	*7.550			*10.480	8.290	7,15 m	
6,0 m	kg	*17.220	*17.220	*15.020	*15.020	*12.050	10.970	*7.170	*7.170	*9.750	6.690	8,08 m	
4,5 m	kg	*18.730	*18.730	*16.730	15.980	*12.700	10.380	*6.530	*6.530	9.100	5.860	8,65 m	
3,0 m	kg	*24.140	*24.140	*17.580	14.830	*13.250	9.730	*6.440	*6.440	8.520	5.460	8,94 m	
1,5 m	kg	*27.960	*27.960	*17.980	13.920	*13.240	9.220	*7.090	6.820	*8.050	5.330	8,97 m	
0 m	kg	*25.280	*25.280	*15.550	13.550	*7.760	*7.760	*8.460	6.660	*7.370	5.480	8,74 m	
-1,5 m	kg	*13.790	*13.790	*12.520	*12.520	*10.510	8.940	*8.040	6.660	*6.360	5.980	8,23 m	
-3,0 m	kg			*8.540	*8.540	*7.370	*7.370			*4.620	*4.620	7,38 m	

# Hebelasten

SK350NLC		Verstellausleger Stiel: 3,30 m Ohne Löffel Bodenplatten: 600 mm (Schwerlast)												
B	A	3,0 m		4,5 m		6,0 m		7,5 m		9,0 m		Bei max. Ausladung		Radius
														
10,5 m	kg			*9.280	*9.280							*8.430	*8.430	4,63 m
9,0 m	kg					*7.950	*7.950					*6.880	*6.880	6,70 m
7,5 m	kg					*11.010	10.790	*6.790	*6.790			*6.000	*6.000	7,98 m
6,0 m	kg			*11.880	*11.880	*11.440	10.460	*5.780	*5.780			*5.700	5.450	8,82 m
4,5 m	kg			*15.800	15.320	*12.220	9.890	*5.090	*5.090	*6.010	5.210	*5.610	4.860	9,35 m
3,0 m	kg	*25.710	*25.710	*17.600	13.830	*13.010	9.220	*4.970	*4.970	*6.110	5.060	*5.690	4.540	9,61 m
1,5 m	kg	*27.810	24.420	*18.080	12.760	*13.350	8.640	*5.520	*5.520	*6.410	4.910	*5.950	4.440	9,64 m
0 m	kg	*22.850	*22.850	*16.900	12.320	*12.910	8.290	*6.850	6.150	*6.790	4.810	*6.410	4.530	9,43 m
-1,5 m	kg	*13.570	*13.570	*14.510	12.270	*11.540	8.160	*8.730	6.070			*6.210	4.870	8,96 m
-3,0 m	kg			*11.000	*11.000	*9.050	8.250	*6.670	6.160			*4.980	*4.980	8,19 m

SK350NLC		Verstellausleger Stiel: 4,15 m Ohne Löffel Bodenplatten: 600 mm (Schwerlast)												
B	A	3,0 m		4,5 m		6,0 m		7,5 m		9,0 m		Bei max. Ausladung		Radius
														
10,5 m	kg					*6.110	*6.110					*5.800	*5.800	6,06 m
9,0 m	kg					*8.460	*8.460	*6.160	*6.160			*4.930	*4.930	7,75 m
7,5 m	kg					*8.600	*8.600	*5.270	*5.270			*4.530	*4.530	8,88 m
6,0 m	kg					*9.190	*9.190	*9.070	7.400	*5.200	*5.200	*4.360	*4.360	9,64 m
4,5 m	kg			*11.810	*11.810	*11.270	10.130	*9.470	7.090	*4.880	*4.880	*4.320	4.180	10,13 m
3,0 m	kg	*24.380	*24.380	*16.330	14.390	*12.240	9.380	*9.920	6.690	*4.820	*4.820	*4.400	3.920	10,37 m
1,5 m	kg	*27.360	24.350	*17.650	12.990	*12.910	8.670	*3.820	*3.820	*5.140	4.790	*4.600	3.810	10,39 m
0 m	kg	*9.090	*9.090	*17.460	12.190	*12.930	8.170	*4.950	*4.950	*5.820	4.630	*4.950	3.870	10,20 m
-1,5 m	kg	*13.370	*13.370	*15.870	11.910	*12.100	7.910	*6.810	5.830	*6.560	4.550	*5.530	4.100	9,77 m
-3,0 m	kg	*16.040	*16.040	*13.080	11.950	*10.290	7.880	*7.910	5.810	*5.260	4.620	*5.080	4.580	9,07 m
-4,5 m	kg			*8.930	*8.930	*7.180	*7.180	*4.900	*4.900			*3.650	*3.650	8,03 m

SK350NLC		Verstellausleger Stiel: 2,60 m Ohne Löffel Bodenplatten: 600 mm (Schwerlast)											
B	A	3,0 m		4,5 m		6,0 m		7,5 m		Bei max. Ausladung		Radius	
													
9,0 m	kg			*14.100	*14.100					*11.940	11.220	5,68 m	
7,5 m	kg			*14.020	*14.020	*7.550	*7.550			*10.480	7.670	7,15 m	
6,0 m	kg	*17.220	*17.220	*15.020	*15.020	*12.050	10.140	*7.170	7.070	*9.750	6.180	8,08 m	
4,5 m	kg	*18.730	*18.730	*16.730	14.610	*12.700	9.570	*6.530	*6.530	9.100	5.410	8,65 m	
3,0 m	kg	*24.140	*24.140	*17.580	13.500	*13.250	8.930	*6.440	*6.440	8.520	5.020	8,94 m	
1,5 m	kg	*27.960	25.050	*17.980	12.620	*13.240	8.430	*7.090	6.260	*8.050	4.900	8,97 m	
0 m	kg	*25.280	24.320	*15.550	12.260	*7.760	*7.760	*8.460	6.100	*7.370	5.040	8,74 m	
-1,5 m	kg	*13.790	*13.790	*12.520	12.310	*10.510	8.160	*8.040	6.110	*6.360	5.490	8,23 m	
-3,0 m	kg			*8.540	*8.540	*7.370	*7.370			*4.620	*4.620	7,38 m	

## Hinweise:

- Versuchen Sie nicht, Lasten zu heben oder zu halten, die größer sind als diese Hebelasten bei ihren angegebenen Hebepunkten und Höhen. Das Gewicht aller Zubehörteile ist von den oben angegebenen Hebelasten abzuziehen.
- Hebelasten bei Maschine auf ebenem, festem und gleichmäßigem Untergrund. Der Fahrer muss die Arbeitsbedingungen, wie beispielsweise weichen oder unebenen Boden, nicht waagerechter Stand, Seitenlasten, plötzliches Stoppen der Last, gefährliche Bedingungen, Erfahrungen der Mitarbeiter usw. berücksichtigen.
- Löffel-Hebeösen als Hebepunkt definiert.
- Die vorstehenden Hebelasten stimmen mit ISO 10567 überein. Sie übersteigen 87% der Hydraulik-Hubkraft oder 75% der Kippplast nicht. Die mit einem Stern (\*) markierten Hebelasten sind eher durch die Hydraulik-Hubkraft als durch die Kippplast begrenzt.
- Der Fahrer muss vor Nutzung dieser Maschine vollständig mit der Bedienungs- und Wartungsanleitung vertraut sein. Die Vorschriften für den sicheren Betrieb von Geräten müssen zu jeder Zeit eingehalten werden.
- Die Hebelasten gelten nur für die Maschinen, wie original von KOBELCO CONSTRUCTION MACHINERY CO., LTD hergestellt und normalerweise ausgestattet.



# Standard und optionale Ausstattung

**SK350<sub>LC</sub>**  
SK350LC-11E

**SK350<sub>NLC</sub>**  
SK350NLC-11E

● = Std ○ = Opt — = nicht verfügbar

Kategorie	Beschreibung	SK350LC/SK350NLC-11E	
		Mono-Ausleger / Verstellausleger	
		LC	NLC
MOTOR	ISUZU 6HK1 (EU-Stufe V-konform)	●	●
	DOC DPF SCR Abgassystem	●	●
	Lichtmaschine 24 V/90 A	●	●
	Anlasser 24 V/5 kW	●	●
	Batterien 2 x 12 V (140 Ah)	●	●
	Kühlsystem mit Ansauglüfter	●	●
	Automatische Drehzahlab senkung	●	●
	AIS (Autom. Leerlauf-Stopp)	●	●
HYDRAULIKSYSTEM	3 Arbeitsmodi: H, S und Eco	●	●
	Power-Boost (37,8 MPa (385 kgf/cm <sup>2</sup> ))	●	●
	Schwerlast-Hebemodus	●	●
	Druckentlastungsfunktion	●	●
	Unabhängige Fahrfunktion	●	●
	Automatische Aufwärmung	●	●
	Proportionale Handsteuerung (für Hammer-, Greifer-, Scherenleitungen)	●	●
	Hydrauliköl VG32	●	●
	Hydrauliköl VG46	○	○
	Hydrauliköl VG68	○	○
VERROHRUNG	Hammer-Greifer-Scherenleitungen	●	●
	Hammer-Greifer-Scherenleitungen + P4-Pumpe mit größerer Kapazität (84,9 l/min)	○	○
	Standard-Leitungen (nur Mono-Ausleger)	○	—
	Vorbereitung und Verrohrung für hydraulische Schnellwechsler	●	●
KABINE	Luftgederter beheizter Sitz	●	●
	10-Zoll-Farbmonitor	●	●
	LED-Türleuchte	●	●
	Klimaanlage	●	●
	DAB+–Radio (FM/AM & AUX & USB & Bluetooth & Telefon-Freisprecheinrichtung)	●	●
	Verkabelung für vier Kabinenleuchten und gelbes Rundumlicht	●	●
	Parallele Scheibenwischer	●	●
	12-V-Stromversorgung	●	●
	Regenvisier	○	○
	Sonnenschutzrollo	○	○
BELEUCHTUNG	LED-Arbeitsscheinwerfer: 2 am Ausleger und 1 am Oberwagen, 2 am hinteren Gegengewicht	●	●
	LED-Arbeitsscheinwerfer: 2 vorne oben an der Kabine	○	○
ARBEITSAUSRÜSTUNG	Standard Ausleger (6,50 m)	●	●
	Verstellausleger	○	○
	Standard-HD-Stiel (3,30 m) mit Felsschutz	●	●
	HD-Kurzstiel (2,60 m) mit Felsschutz	○	○
	Langer HD-Stiel (4,15 m) mit Felsschutz	○	○
	Lasthebeeinsatz-Haken	●	●
GEGENGEWICHT	Halbschwere Ausführung (Gesamt 8.590 kg)	●	●
UNTERWAGEN	600 mm Stahl-Bodenplatten	●	●
	600 mm Zweisteg-Bodenplatten	○	○
	700 mm Stahl-Bodenplatten	○	○
	800 mm Stahl-Bodenplatten	○	—
	900 mm Stahl-Bodenplatten	○	—
	Kettenführung (eine pro Seite)	●	●
	Zusätzliche Kettenführungen (zwei pro Seite)	○	○
	Unterswagen-Schutz	●	●
SICHERHEIT	Motor-Notausschalter	●	●
	Pumpe-Notbetrieb (KPSS-Freigabetaster)	●	●
	Not-Beschleunigungswähler	●	●
	Not-Handventil zum Absenken des Anbaugeräts	●	●
	Überlastwarn einrichtung	●	●
	Sicherheitsventil für Ausleger- und Stielzylinder	●	●
	ROPS-Kabine (ISO 12117-2:2008)	●	●
	Dachgitter (ISO 10262:1998)	●	●
	Frontschutz (ISO 10262:1998)	○	○
	Kamera-Ansicht aus der Vogelperspektive (hinten, rechts, links)	●	●
	Sicherheitsgurtanzeige auf dem Display	●	●
	Fahr-Warnton	○	○
	Zusätzliches Gelände	○	○
SONSTIGES	Betankungspumpe	●	●
	Verkabelung für Motorraumbeleuchtung	●	●
	RAL-Farbe	○	○
	KOMEXS	●	●

\*Die Klimaanlage dieser Maschine enthält das fluorierte Kältemittel HFC-134a (GWP 1430). Gasmenge 0,9 kg (CO-Äquivalent 1,3 t)  
Hinweis: Bluetooth® ist eine eingetragene Marke der Bluetooth SIG Inc.





**SK350<sub>LC</sub>**  
SK350LC-11E

**SK350<sub>NLC</sub>**  
SK350NLC-11E

---

Hinweis: Diese Broschüre kann auf Anbaugeräte und Zusatzausstattungen eingehen, die nicht in Ihrer Region verfügbar sind. Sie kann außerdem Fotos von Maschinen mit Spezifikationen enthalten, die von den Maschinen abweichen, die in Ihrer Region verkauft werden. Bitte fragen Sie Ihren KOBELCO-Händler nach den von Ihnen benötigten Artikeln.  
Um diese Maschine für Abbrucharbeiten einzusetzen ist eine spezielle Ausstattung erforderlich. Bitte kontaktieren Sie vor deren Einsatz Ihren KOBELCO-Händler.  
Aufgrund unseres Grundsatzes der kontinuierlichen Produktverbesserung können alle Designs und Spezifikationen ohne vorherige Ankündigung geändert werden.  
Copyright by **KOBELCO CONSTRUCTION MACHINERY CO., LTD.** Dieser Katalog und Teile daraus dürfen ohne vorherige Genehmigung in keiner Weise reproduziert werden.

---

**KOBELCO CONSTRUCTION MACHINERY EUROPE B.V.**

Veluwezoom 15  
1327 AE Almere  
Niederlande  
[www.kobelco-europe.com](http://www.kobelco-europe.com)

Anfragen an: